

ディスペンサーノズルのカスタマイズ

基本形状 (ARQUE)

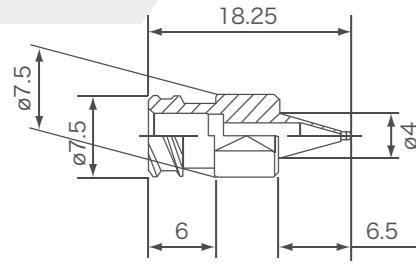

外観寸法

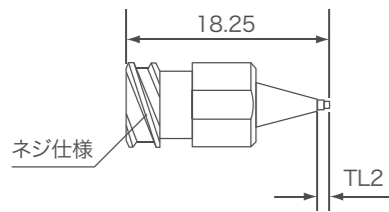

先端部寸法

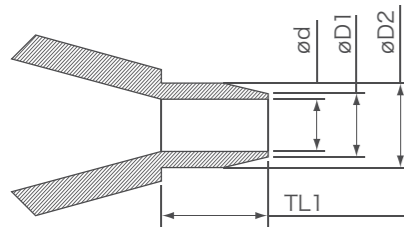

その他

最小注文数量	1個
材質	SUS303
梱包形態	個別梱包

カスタマイズ項目

単位: mm

変更可能項目	仕様
先端内部長さ (TL1)	1) 詳細はスペック表参照 2) TL1とTL2は、同寸法が標準です。 変更の際はご相談ください。
先端外部長さ (TL2)	
内径 (φd)	$\phi d \geq 0.1$
外径1 (φD1)	$\phi D1 \geq \phi d + 0.05$
外径2 (φD2)	$\phi D2 \geq \phi d + 0.1, \phi D2 < \phi 1.0$
ネジ仕様	2条ネジ、1条ネジ、メートル並目ネジ

※先端の内厚により、上記の内容にて製作できない場合がございます。

単位: mm

内径 (φd)	最大先端内部長さ (TL1)
0.10	2
0.11	2
0.12	2.5
0.13	2.5
0.14	2.5
0.15	3.5
0.16	3.5
0.17	4.0
0.18	4.0
0.19	4.0
0.20	5.6
0.21	5.6
0.22	5.6
0.23	5.6
0.24	5.6
0.25	6.6
0.26	6.6
0.27	6.6
0.28	6.6
0.29	6.6
0.30	8.7
0.31	8.7
0.32	8.7
0.33	8.7
0.34	8.7
0.35	9.7
0.36	9.7
0.37	9.7
0.38	9.7
0.39	9.7
0.40~0.50	11.7

Dispenser Nozzle

ディスペンサーノズル

その他の仕様についてはお問い合わせください。

テクダイヤ株式会社

〒108-0023 東京都港区芝浦4-3-4 田町きよたビル2階
T. 03-5765-5400 F. 03-5765-5404 E-MAIL: sales@tecdia.co.jp

www.tecdia.com

ARQUE SERIES (アルクシリーズ)

ARQUEの特徴 微量かつ安定性高き塗布工程を支える高精度な加工で、高品質なものづくりを実現。

テーパ形状 / 詰まらない /

段差の無い内部形状で、材料蓄積による詰まりを抑制。高い流動性を確保することで塗布精度が向上。



(流動性比較動画)

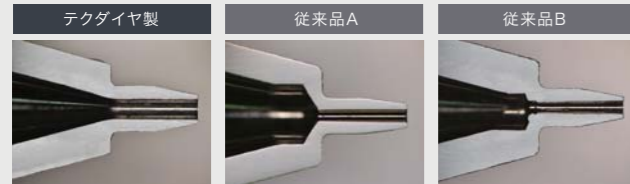

先端ラップ / 這い上がらない /

先端にラップ加工を施すことで、材料の這い上がりや糸引きを解決。



15,000ショットまで這い上がりはありません。



先端ラップ加工品は、15,000ショット以内での這い上がりは見られません。先端ラップ無加工品は、5,000ショットで這い上がりを確認しました。

同口径化 / バラつかない /

シリンジとノズル接着部の段差を無くすことで、気泡を残さずに排出し、塗布タクトが向上。材料の使用量を抑制することでコストダウンに。

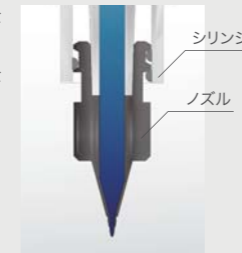

コーティングオプション / 糸引きしない /

先端に特殊素材のコーティングを施すことで、ノズルから材料の離れ性が良くなり、糸引きを抑制。塗布のばらつきを解決。



*AGコーティング
膜厚:0.01~0.03μm以下 耐熱温度:120°C

ARQUE製品一覧表 価格・用途から選択ください

品名	型番	先端部寸法		先端内部長さ(TL1)	内部構造(テーパ)	先端ラップ	シリンジ同口径	シリアルNo.刻印	コーティングオプション
		内径(φd)	外径1(φD1)						
ARQUE	A-100200100SN-A121	0.10	0.20	1.00	○	○	○	○	○
	A-150250100SN-A122	0.15	0.25	1.00	○	○	○	○	○
	A-200300100SN-A123	0.20	0.30	1.00	○	○	○	○	○
	A-250350100SN-A124	0.25	0.35	1.00	○	○	○	○	○
	A-300400100SN-A125	0.30	0.40	1.00	○	○	○	○	○
	A-350450100SN-A126	0.35	0.45	1.00	○	○	○	○	○
	A-400500100SN-A127	0.40	0.50	1.00	○	○	○	○	○
	A-450550100SN-A128	0.45	0.55	1.00	○	○	○	○	○
	A-500600100SN-A129	0.50	0.60	1.00	○	○	○	○	○
	A-600700100SN-A432	0.60	0.70	1.00	○	○	○	○	○
ARQUE-S	A-100200000SN-A191	0.10	0.20	0.30	○	○	○	○	○
	A-150250000SN-A192	0.15	0.25	0.30	○	○	○	○	○
	A-200300000SN-A193	0.20	0.30	0.30	○	○	○	○	○
ARQUE SELECT	A-300400100SN-A742	0.30	0.40	1.00	○	○	-	-	-
	A-350450100SN-A743	0.35	0.45	1.00	○	○	-	-	-
	A-400500100SN-A744	0.40	0.50	1.00	○	○	-	-	-
	A-500600100SN-A745	0.50	0.60	1.00	○	○	-	-	-
ARQUE PREMIUM	A-600700100SN-A746	0.60	0.70	1.00	○	○	-	-	-
	A-030080000SN-A538	0.03	0.08	0.20	-	○	-	○	○
	A-050100000SN-A539	0.05	0.10	0.30	-	○	-	○	○
	A-070120000SN-A540	0.07	0.12	0.30	-	○	-	○	○
	A-080130000SN-A541	0.08	0.13	0.30	-	○	-	○	○

単位:mm

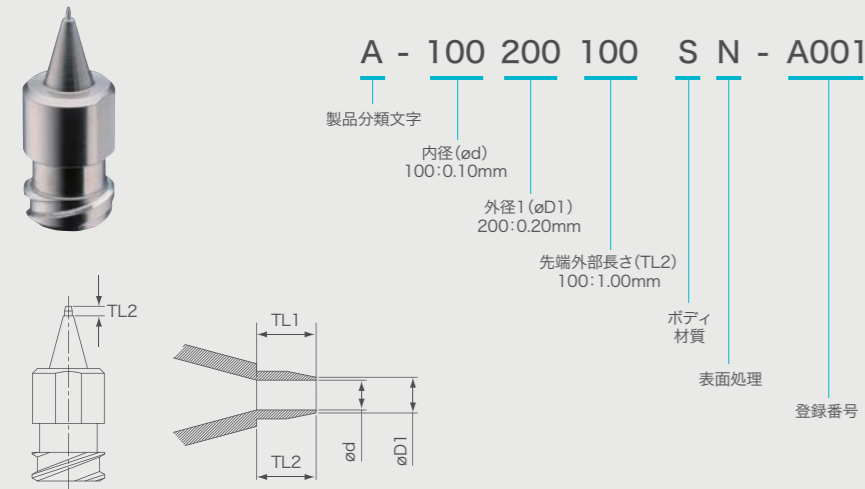

その他ディスペンサーノズル

先端スーパーロングノズル

アルクの特徴はそのままに、先端が極限まで長いノズル。カメラモジュールをはじめ、狭小領域への安定した塗布を実現。

単位:mm

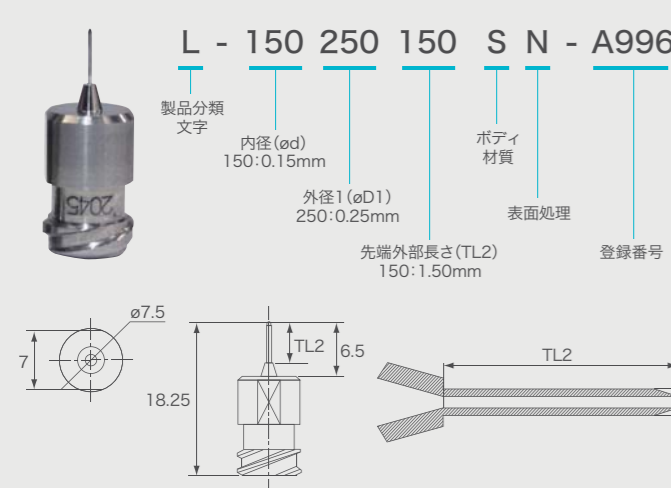

型番	先端部寸法			先端外部長さ(TL2)						
	内径(φd)	外径1(φD1)	外径2(φD2)	1.50	2.00	2.50	3.00	3.50	4.00	4.50
L-150250150SN-A996	0.15	0.25	0.45	1.50	-	-	-	-	-	-
L-200300□□□SN-△△△△	0.20	0.30	0.50	1.50	2.00	-	-	-	-	-
L-250350□□□SN-△△△△	0.25	0.35	0.55	1.50	2.00	2.50	-	-	-	-
L-300400□□□SN-△△△△	0.30	0.40	0.60	1.50	2.00	2.50	3.00	3.50	4.00	4.50
L-350450□□□SN-△△△△	0.35	0.45	0.65	1.50	2.00	2.50	3.00	3.50	4.00	4.50
L-400500□□□SN-△△△△	0.40	0.50	0.70	1.50	2.00	2.50	3.00	3.50	4.00	4.50
L-450550□□□SN-△△△△	0.45	0.55	0.75	1.50	2.00	2.50	3.00	3.50	4.00	4.50
L-500600□□□SN-△△△△	0.50	0.60	0.80	1.50	2.00	2.50	3.00	3.50	4.00	4.50

*上記以外の寸法はご相談ください。
*□□□は先端外部長さ(TL2)によって変化します。
*△△△△は登録番号が割り振られません。

材料:SUS303

ルビーノズル

先端をルビーにすることで材料摩擦が低減。高い流動性により、正確な塗布を可能に。

単位:mm

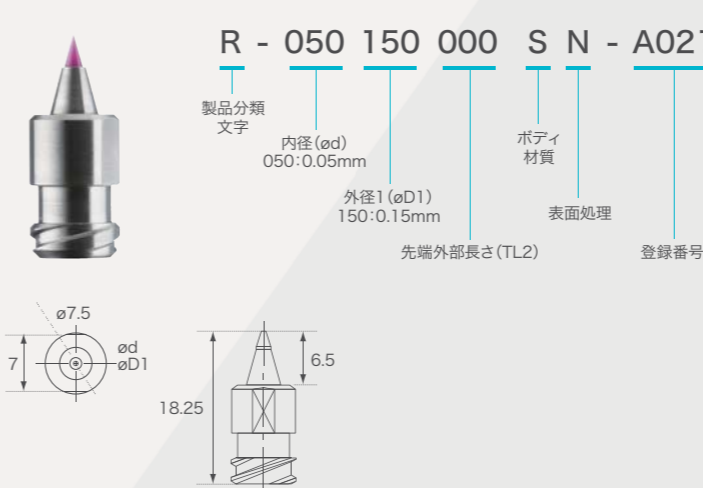

型番	先端部寸法	
	内径(φd)	外径1(φD1)
R-050150000SN-A021	0.05	0.15
R-070170000SN-A032	0.07	0.17
R-080180000SN-A022	0.08	0.18
R-100200000SN-A023	0.10	0.20
R-150250000SN-A024	0.15	0.25
R-200300000SN-A025	0.20	0.30
R-250350000SN-A026	0.25	0.35
R-300400000SN-A027	0.30	0.40
R-350450000SN-A028	0.35	0.45
R-400500000SN-A029	0.40	0.50
R-450550000SN-A030	0.45	0.55
R-500600000SN-A031	0.50	0.60

材料:SUS+RUBY